

Аккумулятор АКБ 12-100

12 В 100 Ач



Аккумуляторы серии Энергия АКБ 12-100 созданы специально для работы в буферном режиме эксплуатации. Срок службы батареи составляет не менее 10 лет. Благодаря применению технологии AGM и использованию

материалов высокой чистоты, обеспечивается крайне низкий саморазряд. Предназначены для работы в устройствах бесперебойного электропитания, охранной сигнализации, информационных и телекоммуникационных системах и других типах оборудования.

Продукция соответствует требованиям ГОСТ 12.2.007.12-88, ГОСТ 6851-2003 пп.2.2.3, 2.2.4, 2.2.7, 2.2.8.

Декларация соответствия РОСС RU Д-СН.НА78.В.00366/19

Габариты

мм: 409 ± 2 (Д) x 176 ± 2 (Ш) x 225 ± 2 (В)

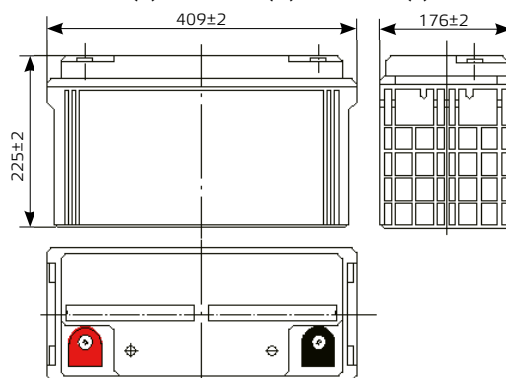

Габариты клемм

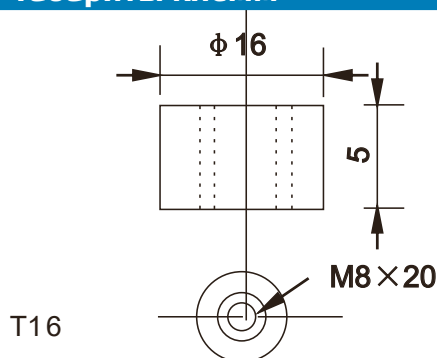

Спецификация

Номинальное напряжение, В	12 В	
Емкость (для 10 часового режима разряда), А*ч	100	
Габариты, мм	Длина	409
	Ширина	176
	Высота	225
Вес, кг	29,5 ± 5%	

Характеристики

Емкость (25 °С)	20 часовой режим (10,5 В)	100 А*ч
	10 часовой режим (10,5 В)	80 А*ч
	1 часовой режим (9,6 В)	60 А*ч
	1,5 часовой разряд до 10,5 В	40 А
Внутреннее сопротивление (полная зарядка, 25 °С)		~5,5 мΩ
Зависимость емкости от температуры (10 часовой режим)	40 °С	102 %
	25 °С	100 %
	0 °С	85 %
	-15 °С	65 %
Саморазряд при хранении (25 °С)	3 месяца	91 %
	6 месяцев	82 %
	12 месяцев	64 %
Номинальная рабочая температура		25°С ± 3 °С
Диапазон рабочих температур	разряд	-15 - +50 °С
	заряд	-10 - +50 °С
	хранение	-20 - +50 °С
Диапазон зарядного напряжения в буферном режиме (25 °С)		13,50-13,80 В
Диапазон зарядного напряжения в циклическом режиме (25 °С)		14,10-14,40 В
Максимальный ток заряда		40 А
Максимальный ток разряда		1000 А (5 сек)
Срок службы в буферном режиме (20 °С)		10-15 лет

Характеристики разряда постоянным током: А (25 °С)

U/Время	5 мин	10 мин	15 мин	30 мин	1 час	2 часа	3 часа	4 часа	5 часов	8 часов	10 часов	20 часов
9,6 В	320,00	211,00	170,00	114,00	60,00	35,00	25,70	20,00	16,50	11,70	10,50	5,67
10,2 В	312,00	190,00	160,00	109,00	56,40	33,40	25,00	19,50	16,20	11,40	10,30	5,50
10,5 В	300,00	170,00	140,00	102,00	54,60	32,60	24,40	19,20	16,00	11,30	10,10	5,50
10,8 В	289,00	161,00	130,00	94,00	52,80	31,80	23,80	18,90	15,60	11,00	10,00	5,40
11,1 В	280,00	150,00	120,00	84,00	51,00	31,00	23,00	18,40	15,20	10,70	9,50	5,10

Характеристики разряда постоянной мощностью: Вт(25°С)

U/Время	5 мин	10 мин	15 мин	30 мин	1 час	2 часа	3 часа	4 часа	5 часов	8 часов	10 часов	20 часов
9,60 В	3305	2253	1824	1226	648	384	286	225	188	134	121	65,9
10,2 В	3295	2126	1793	1224	638	385	290	227	189	133	121	64,5
10,5 В	3277	1937	1599	1174	632	378	284	225	188	133	120	65,0
10,8 В	3245	1851	1500	1089	615	372	281	223	184	130	119	64,3
11,1 В	3170	1742	1399	983	600	366	273	219	181	128	114,7	61,8

Архангельск (8182)63-90-72
Астана (7172)727-132
Астрахань (8512)99-46-04
Барнаул (3852)73-04-60
Белгород (4722)40-23-64
Брянск (4832)59-03-52
Владивосток (423)249-28-31
Волгоград (844)278-03-48
Вологда (8172)26-41-59
Воронеж (473)204-51-73
Екатеринбург (343)384-55-89
Иваново (4932)77-34-06

Ижевск (3412)26-03-58
Иркутск (395)279-98-46
Казань (843)206-01-48
Калининград (4012)72-03-81
Калуга (4842)92-23-67
Кемерово (3842)65-04-62
Киров (8332)68-02-04
Краснодар (861)203-40-90
Красноярск (391)204-63-61
Курск (4712)77-13-04
Липецк (4742)52-20-81
Киргизия (996)312-96-26-47

Магнитогорск (3519)55-03-13
Москва (495)268-04-70
Мурманск (8152)59-64-93
Набережные Челны (8552)20-53-41
Нижний Новгород (831)429-08-12
Новокузнецк (3843)20-46-81
Новосибирск (383)227-86-73
Омск (3812)21-46-40
Орел (4862)44-53-42
Оренбург (3532)37-68-04
Пенза (8412)22-31-16
Казахстан (772)734-952-31

Пермь (342)205-81-47
Ростов-на-Дону (863)308-18-15
Рязань (4912)46-61-64
Самара (846)206-03-16
Санкт-Петербург (812)309-46-40
Саратов (845)249-38-78
Севастополь (8692)22-31-93
Симферополь (3652)67-13-56
Смоленск (4812)29-41-54
Сочи (862)225-72-31
Ставрополь (8652)20-65-13
Таджикистан (992)427-82-92-69

Сургут (3462)77-98-35
Тверь (4822)63-31-35
Томск (3822)98-41-53
Тула (4872)74-02-29
Тюмень (3452)66-21-18
Ульяновск (8422)24-23-59
Уфа (347)229-48-12
Хабаровск (4212)92-98-04
Челябинск (351)202-03-61
Череповец (8202)49-02-64
Ярославль (4852)69-52-93

Аккумулятор АКБ 12-100

12 В 100 Ач

Зависимость емкости от температуры

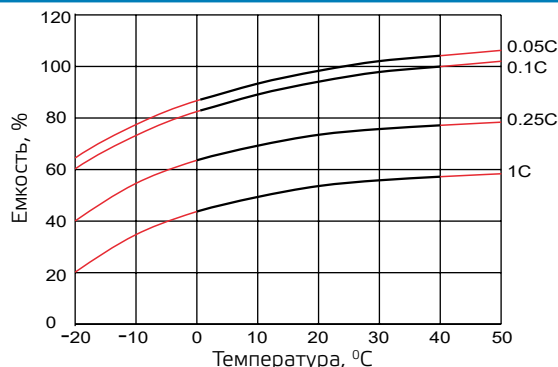

Характеристики саморазряда

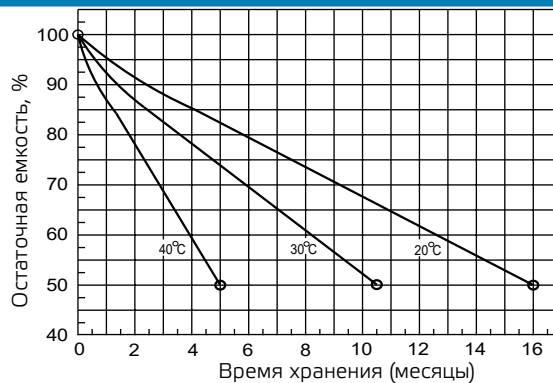

Зависимость срока службы от температуры, в буферном режиме

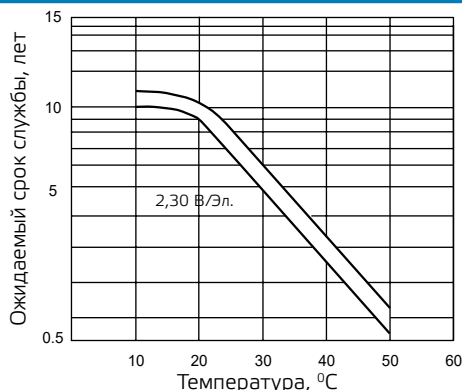

Зависимость кол-ва циклов от глубины разряда

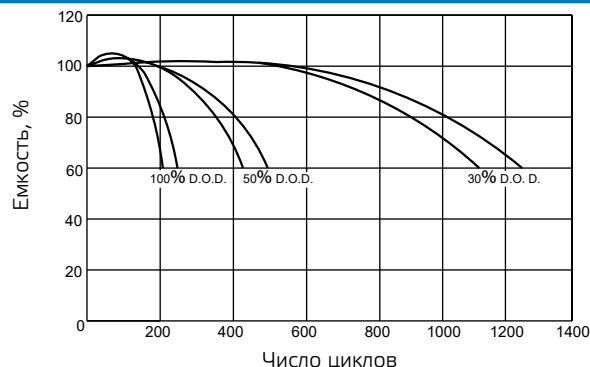

Зависимость напряжения разомкнутой цепи (OCV) от емкости (25 °C)

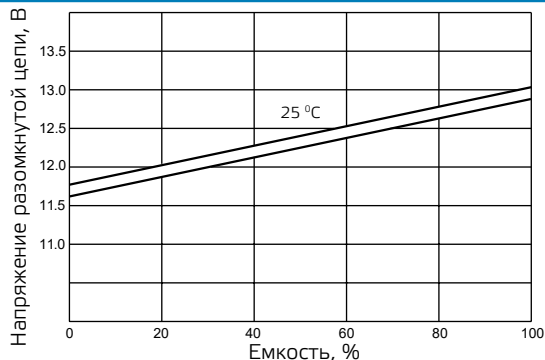

Зависимость напряжения заряда от температуры

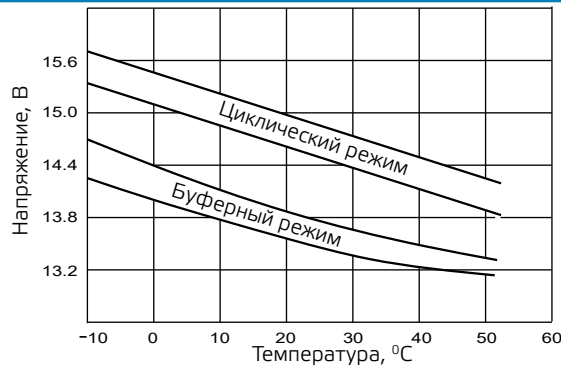

Техническое обслуживание

- Ежемесячно проверять величину напряжения батареи.
- Каждые три месяца рекомендуется провести тренировочный заряд.
Методика тренировочного заряда:
Разряд: полностью разрядить АКБ.
Заряд: макс. ток 0,3 СА, постоянное напряжение 14,4–14,7 В в течение 24 ч.
- Температурный фактор заряда: -ЗмВ/°С/Эл.
- Срок службы АКБ зависит от количества циклов, глубины разрядов, температурного режима, напряжения заряда и других факторов.
- Если АКБ не эксплуатируется, заряжайте ее по крайней мере раз в полгода!

Способ транспортировки и хранения

- Транспортирование и хранение осуществляется по ГОСТ 23216 и ГОСТ 15150. 9.2
- Транспортирование допускается любым видом крытого транспорта, обеспечивающим предохранение упакованной продукции от механических повреждений и ударных нагрузок.
- Хранение осуществляется в упаковке изготовителя в закрытых помещениях с естественной вентиляцией при температуре окружающего воздуха от -10°C до +30°C и относительной влажности воздуха не выше 90%.
- При хранении на стеллажах упаковки должны быть сложены не более чем в 4-5 рядов по высоте.

Архангельск (8182)63-90-72
Астана (7172)727-132
Астрахань (8512)99-46-04
Барнаул (3852)73-04-60
Белгород (4722)40-23-64
Брянск (4832)59-03-52
Владивосток (423)249-28-31
Волгоград (844)278-03-48
Вологда (8172)26-41-59
Воронеж (473)204-51-73
Екатеринбург (343)384-55-89
Иваново (4932)77-34-06

Ижевск (3412)26-03-58
Иркутск (395)279-98-46
Казань (843)206-01-48
Калининград (4012)72-03-81
Калуга (4842)92-23-67
Кемерово (3842)65-04-62
Киров (8332)68-02-04
Краснодар (861)203-40-90
Красноярск (391)204-63-61
Курск (4712)77-13-04
Липецк (4742)52-20-81
Киргизия (996)312-96-26-47

Магнитогорск (3519)55-03-13
Москва (495)268-04-70
Мурманск (8152)59-64-93
Набережные Челны (8552)20-53-41
Нижний Новгород (831)429-08-12
Новокузнецк (3843)20-46-81
Новосибирск (383)227-86-73
Омск (3812)21-46-40
Орел (4862)44-53-42
Оренбург (3532)37-68-04
Пенза (8412)22-31-16
Казахстан (772)734-952-31

Пермь (342)205-81-47
Ростов-на-Дону (863)308-18-15
Рязань (4912)46-61-64
Самара (846)206-03-16
Санкт-Петербург (812)309-46-40
Саратов (845)249-38-78
Севастополь (8692)22-31-93
Симферополь (3652)67-13-56
Смоленск (4812)29-41-54
Сочи (862)225-72-31
Ставрополь (8652)20-65-13
Таджикистан (992)427-82-92-69

Сургут (3462)77-98-35
Тверь (4822)63-31-35
Томск (3822)98-41-53
Тула (4872)74-02-29
Тюмень (3452)66-21-18
Ульяновск (8422)24-23-59
Уфа (347)229-48-12
Хабаровск (4212)92-98-04
Челябинск (351)202-03-61
Череповец (8202)49-02-64
Ярославль (4852)69-52-93